

仕様

仕様項目				
名称	全自動錠剤分包機			
型式	Xana-1360EU	Xana-2040EU	Xana-2720EU	
本体サイズ※1	W900×D600×H1960mm		W1160×D600×H1960mm	
フロアプレートサイズ※2	W900×D990mm		W1160×D990mm	
本体重量※3	約380kg	約430kg	約550kg	
電源	単相100V AC15A			
電源周波数	50/60Hz			
最大消費電力	900W			
最大電流値	9A			
制御方法	分散CPU制御方式			
外部入力装置	ノートPC標準装備 T-Wave標準装備	デスクトップPC標準装備 T-Wave標準装備		
錠剤棚	カセット	ローターカセット		
	カセット搭載数	136個搭載(Sサイズ×136)	204個搭載(Sサイズ×204)	272個搭載(Sサイズ×272)
	IF機能	標準装備		
	U2機能	オプション対応(40個搭載/別費用)		
最大投与日数	1~255日			
錠剤コンベア	66マスセミオートコンベアユニット(LEDガイド搭載)			
予備撒きカセット	66マス自動式			
包装機構	横型包装機			
印字方式	全行・2行印字対応 熱転写方式			
WindowsFont機能※4	標準装備 ※2行印字時は、30mmリボンをご使用ください ※D-545Fine(インクリボン)を推奨			
分包紙サイズ	W80×H70mm固定			
分包速度	54包/分(弊社測定フォームによる)			

※1 本体サイズにビスなどの突起物は含まれません。 ※2 転倒防止(耐震)用フロアプレートを標準装備。 ※3 薬品重量は含まれません。 ※4 Windows®はMicrosoft Corp.の登録商標です。

オプション ※オプションの詳細につきましては、弊社支店営業所へお問い合わせ下さい。

- ノイズカットトランス(分包機へのAC電源のノイズを軽減できます。)
- 予備撒きカセット(標準添付品1ヶの他に、別途ご注文頂けます。)
- 安定化電源

■ 寸法 単位(mm)

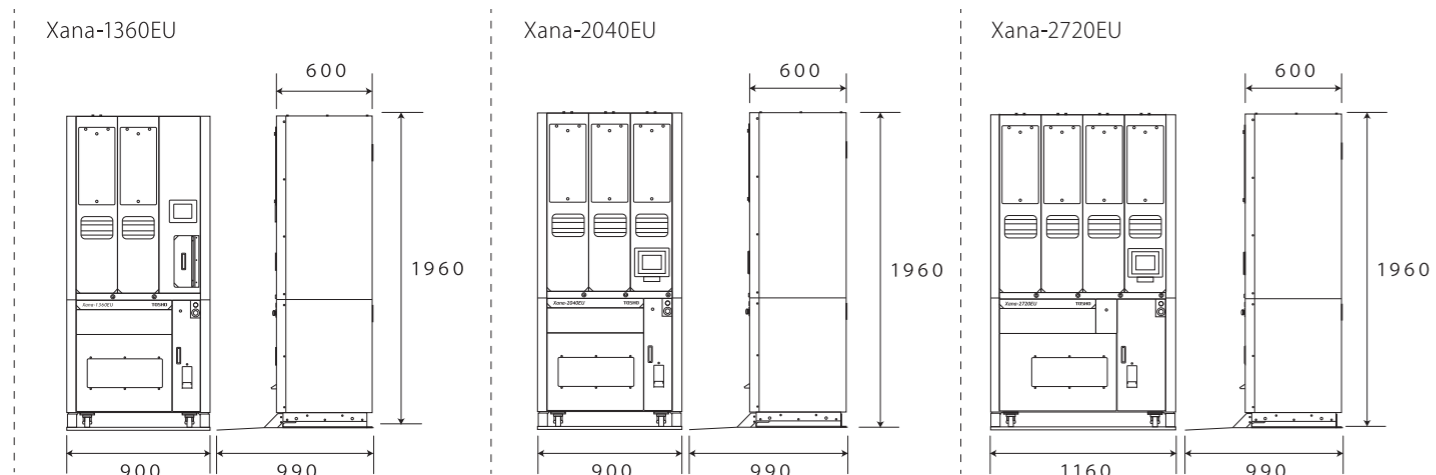

※製品改良のため仕様・構成などを予告なく変更させていただく場合がございます。
※本カタログは印刷のため実際の製品と色合いが多少異なる場合がございます。
※カタログ掲載内容は2024年1月現在のものです。

TOSHO 株式会社トーショー
Your best pharmacy solution 本社 〒144-0033 東京都大田区東糀谷3-8-8
TEL: (03) 3745-1331 (代)

トーショー公式サイトはコチラ▶
<https://www.tosho.cc/>



○製品ご購入に関するお問合せ・ご相談は上記連絡先までお願い致します。

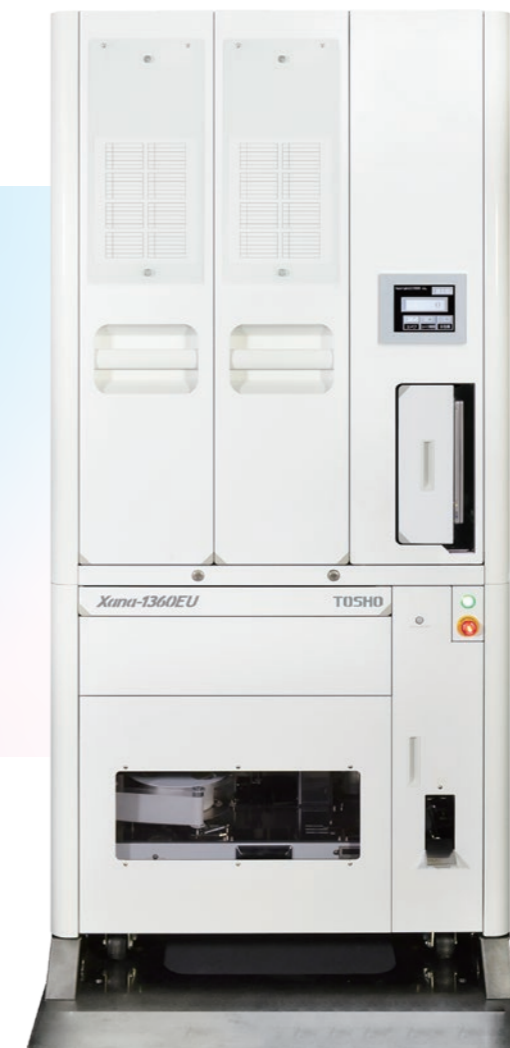

EU

Xana EU series

Xana-1360EU
Xana-2040EU
Xana-2720EU

細かな部品まで材質にこだわった堅牢な設計。
丈夫で安定した稼働性で、現場作業を止めない。

錠剤分包機に求められる基本的な分包機能を過不足なく備え、
日々の安定的な稼働と、質の高い材質による耐久性も実現。
調剤現場の便利と快適を総合的にサポートします。

収納型ノートPC

お客様のニーズにお答えして
調剤現場の省スペース化に
対応。PCは収納型なので分
包機を使用しない時は奥行
きをとれません。

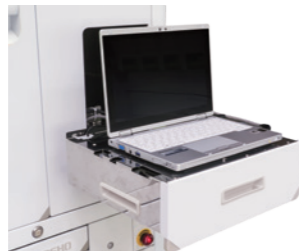

EU

Xana EU series

機能性×操作性×耐久性×省スペース
バランス良く備えたスタンダードモデル。

主な機能

- 錠剤カセット自動認識機能
- IF (アイエフ) 機能
- 錠剤コンベア
- 66マスセミオート
- 錠剤コンベア撒き間違い防止
- LEDガイド
- 分包速度
- 最速 54包/分
- 分包紙に自由な印字レイアウト
- Windows フォント
- 奥行き
- 600mm 省スペースモデル

カラーバリエーション

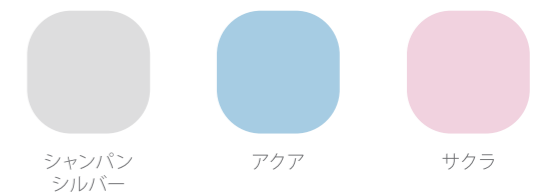

EU

Xana EU series

共通機能

奥行き
600 mm
省スペースモデル



導入しやすい「薄型設計」。

トーショーならではの設計技術で実現した「奥行き600mm」。お客様が求める“現場の省スペース化”に貢献するロングセラー。



スライドキャビネット

整然とカセットを収納できるスライドキャビネット。片面に34個のカセット収納、1棚で68個のカセット収納ができます。

錠剤カセット自動認識機能

IF (アイエフ) 「Intelligent Feeder」

IF(アイエフ)は、挿入された錠剤カセット番号を自動で認識する機能です。誤挿入に対してはLEDによる警告を行います。この警告に気が付かず分包を開始しても、カセットからの錠剤の切り出しをロックして、誤分包を未然に防ぎます。EUシリーズには、すべての錠剤カセットにIF機能が搭載されています。



カセット挿入時、反射型センサーと錠剤カセット裏側のIFコードとの間で照合を行います。

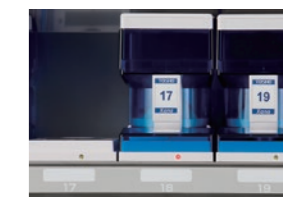

間違ったカセットを挿入したとき、赤色のLEDが点滅し続けます。



U2ゾーン機能 オプション

40個のフィーダーベースから構成されるU2ゾーンは、特定多数のカセット(501番~899番)を自動的にサーチし、分包を行います。すなわち、効率的にカセットを入れ替えながら、より多くの錠剤をスムーズに分包することが可能となります。



66マスセミオートコンベア

セミオートコンベアの採用により、様々な運用に対して柔軟に対応し、コンベア使用時の機械停止時間を削減します。より正確かつスピーディーに手撒き業務をサポートします。

錠剤コンベア撒き間違い防止 LEDガイド

薬品ごとの手撒き該当箇所をLEDの点灯で案内することで、どのマスへ撒けばよいか一目瞭然。複数の薬品の組み合わせも正確に処理できます。

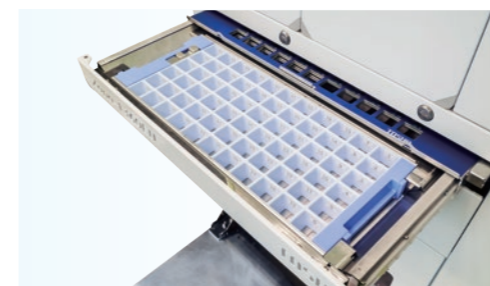

軽量予備撒きカセット

半錠カットされた錠剤も予備撒きカセットに撒けば分包が可能に。また、軽量になったことで、取り出し可能な予備撒きカセットがワンタッチで着脱可能。かんたんにお掃除が出来ます。

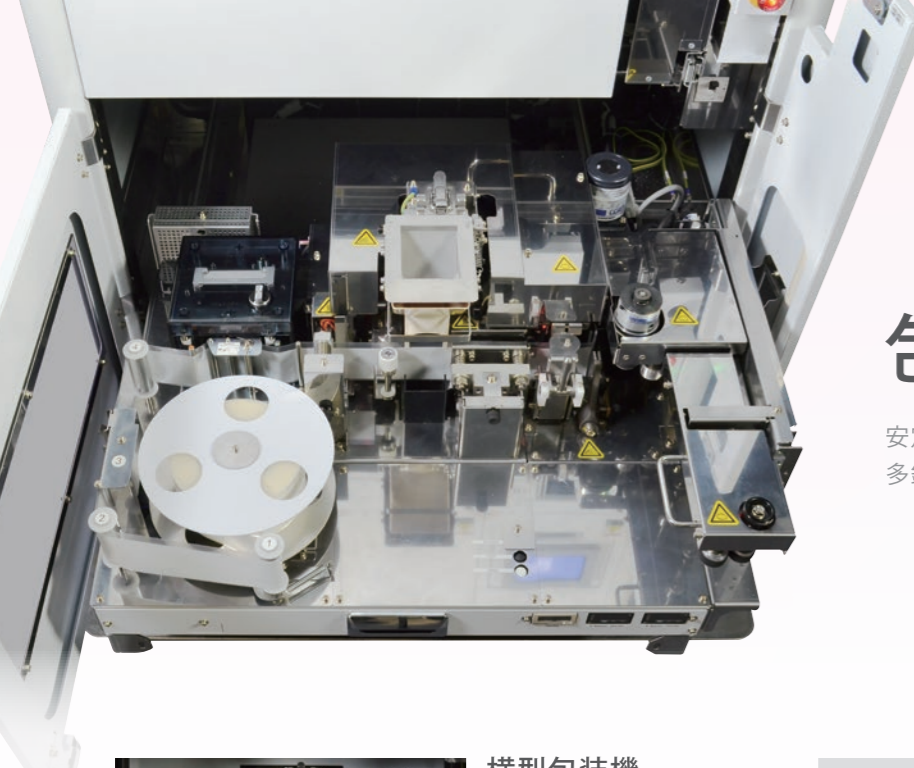

包装機

安定性を重視した包装機で、
多錠分包や様々な調剤現場に柔軟に対応します。

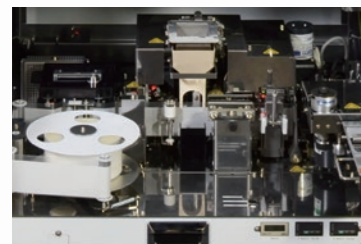

横型包装機

包装機部分は引き出し可能で
分包紙の交換、清掃も簡単。
上下ホッパーと引っ張り、送り
出し機構の絶妙なバランスに
より一包あたりの錠剤の量が増
えても安定した分包が可能です。

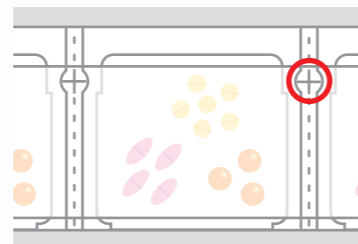

包装紙

分包紙へのヒートシールには
イージーカットを採用してい
るので開封が容易。
また、エアリア分包紙を使用
すれば縦からも開封するこ
とができます。

お掃除らくらく

お掃除が必要な包装機部分は固定ホッパー、縦横ヒーター部分
がワンタッチで着脱可能。かんたんにお掃除が出来ます。



固定ホッパー

多くの錠剤が通る汚れやすい
部分なので簡単にお掃除でき
るように、ワンタッチで取り外
せます。



縦横ヒーター

ヒーター部分は大量包装し
ていくと残薬が付着し接着性
の低下につながります。
簡単にお掃除出来ることで
分包精度を安定して保つこ
とができます。

Windows フォント 分包紙に自由な印字レイアウトが可能



PC上に表示される文字をそのまま分包紙に印字。
フォントや文字サイズも自由自在。外字などの文字制限もあり
ません。ロゴや画像といったイメージも取り込み、アイデア
次第で可能性は無限に広がります。

レイアウト例



Xana-1360EU/Xana-2040EU/Xana-2720EU

カラーバリエーション

落ち着いたパステルカラーをラインアップ。全3色の中からお選びいただけます。

SILVER

シャンパンシルバー



SAKURA

サクラ



AQUA

アクア

